

# IVECO

Drive the road of change



Perfect Crossing.

IVECO  -WAY

A nighttime photograph of a construction site. Several cranes are visible, their lights illuminating the scene. In the background, several tall buildings are under construction, with some windows and structural elements lit up. The overall atmosphere is one of active urban development.

# Drive the New Way.

Der IVECO X-WAY wurde speziell für die Baulogistik und für städtische Einsätze konzipiert und bietet die perfekte Kombination aus IVECOs besten Langstreckentechnologien und der legendären Robustheit im Gelände.

Der IVECO X-WAY bietet höchste Flexibilität bei der Anpassung des Fahrzeugs an Ihre spezifischen Anforderungen. Mit seinem modularen Ansatz und einsatzorientierten Design, dem HI-TRACTION-System und seinen Off-Road-Eigenschaften garantiert er hohe Produktivität bei jedem Einsatz bis hin zur „letzten Meile“ auf Baustellen.

Der IVECO X-WAY setzt neue Maßstäbe bei leichten Off-Road-Einsätzen mit der besten Nutzlast der Super Loader Fahrmischerversion, die das niedrigste Leergewicht in der Branche aufweist.

Der IVECO X-WAY verfügt über die wesentlichen Merkmale der IVECO WAY Baureihe für Langstreckeneinsätze auf der Straße. Das neu gestaltete Fahrerhaus bringt Sicherheit, Komfort und Kraftstoffeffizienz auf ein völlig neues Niveau. Die hocheffizienten, fortschrittlichen Motorentechnologien und die niedrigen Wartungskosten führen zu außergewöhnlich niedrigem TCO.

Der einzigartige IVECO DRIVER PAL Sprachassistent des IVECO X-WAY macht das Leben des Fahrers an Bord einfacher, produktiver und sicherer. Außerdem verändert er die Art und Weise, wie Sie mit Ihrem Fahrzeug interagieren, und das breite Portfolio an digitalen Dienstleistungen von IVECO ON nachhaltig.





IVECO

IVECO X-WAY

06

Der IVECO X-WAY  
auf einen Blick

08

Maßgeschneidert  
für Ihre Mission

13

Höchster Fahrkomfort

14

Das maßgeschneiderte  
Fahrerhaus für jeden Einsatz

16

Ein IVECO X-WAY für  
anspruchsvolle Aufgaben

18

Fahrmischer

20

Kipper

22

Abrollkipper & Absetzkipper

24

Pritsche mit Kran

26

Kipsattel

28

Holztransport

30

Kanalreinigung

32

Die Alternative

34

Wählen Sie Ihre  
Konfiguration

38

IVECO ON

42

ELEMENTS  
Service-Verträge

44

Der neue  
IVECO DRIVER PAL

46

Gestatten:  
IVECO DRIVER PAL,  
Ihr smarter Sprachassistent

48

IVECO Accessories

49

IVECO Services

50

Konfigurieren Sie Ihren  
IVECO X-WAY

# Der IVECO X-WAY auf einen Blick.

Jedes einzelne Detail wurde sorgfältig konzipiert, um Ihre Produktivität zu maximieren. Der modulare, einsatzorientierte Ansatz ermöglicht die exakte Anpassung Ihres Fahrzeugs an die spezifischen Anforderungen Ihrer Mission.



- 1 GROÙE MOTOREN- UND FAHRERHAUSAUSWAHL
- 2 VERSCHIEDENE GETRIEBE ZUR AUSWAHL
- 3 LEITERRAHMEN MIT 7,7 MM STARKEN LÄNGSTRÄGERN
- 4 MODULARES ACHS- UND FEDERUNGSKONZEPT
- 5 KONSTANT DURCHGEHENDES RAHMENPROFIL
- 6 OPTIMIERTE AUSSENSPIEGEL
- 7 NEUE A-SÄULEN-VERKLEIDUNG FÜR BESSERE SICHT UND HÖHERE SICHERHEIT DES FAHRERS
- 8 KOMPLETTES ANGEBOT AN NEBENABTRIEBEN
- 9 NEUER IVECO DRIVER PAL
- 10 3 FAHRZEUG-SETUPS ON, ON+ UND OFF
- 11 MEHRTEILIGES STOßFÄNGER
- 12 FULL-LED-SCHEINWERFER UND SCHUTZGITTER
- 13 SUPER LOADER-VERSION: KLASSENBESTE NUTZLAST
- 14 NEUES KÜHLERGRILL-DESIGN



# Maßgeschneidert für Ihre Mission.

## Wählen Sie einfach den passenden Stoßfänger:

Die Stoßfängervarianten wurden komplett überarbeitet und bieten sowohl in der Kunststoff- als auch in der Hybrid- und in der Stahl-Variante die optimale Lösung für Ihre betrieblichen Anforderungen.

Der mehrteilige Stoßfänger schützt Sie und Ihr Fahrzeug – außerdem sparen Sie dank seines modularen Aufbaus zusätzlich Reparaturkosten, da nur der beschädigte Teil ersetzt werden muss.

Individualisieren Sie Ihren Stoßfänger und die Seitenverkleidung durch eine große Auswahl an Farben und Materialien.





# Die perfekte Auswahl an Fahrgestellhöhen.

Passen Sie Ihren IVECO X-WAY mühelos an Ihre betrieblichen Anforderungen an.



## 1 ON SETUP

Perfekt für Strasse und leichtes Gelände

- Straßenzulassung (N3)
- Echter Straßenkomfort dank verstärktem Rahmen
- Leichter Fahrerhauseinstieg und ein uneingeschränktes Sichtfeld für sichere Arbeitsbedingungen im Gelände und in der Stadt

## 2 ON+ SETUP

Perfekt für Einsätze auf unterschiedlichem Terrain mit Last-Mile-Mobilitäts-Garantie

- Straßenzulassung (N3)
- Großer Böschungswinkel vorne und mehr Bodenfreiheit im Vergleich zum ON Setup
- Verbesserter Stoßfängerschutz

## 3 OFF SETUP

Perfekt für Offroad-Missionen

- Geländezulassung (N3G)
- Hohe Steigfähigkeit und ein großer Böschungswinkel vorne (> 25°) für Bestleistungen im Gelände
- Geringere Wartungs- und Reparaturkosten als bei reinen Geländefahrzeugen

## Mobilität - bis auf den letzten Meter

Mit seiner breiten Palette an Ausstattungsmerkmalen und Funktionen ist der IVECO X-WAY für jede Mission optimal gerüstet und überzeugt durch kontinuierlich hohe Leistung – natürlich bis zum letzten Meter!



### HI-TRONIX-Getriebe mit Offroad-Funktion

Das automatisierte 12- und 16-Gang-Getriebe HI-TRONIX verfügt über eine Vielzahl an Funktionen wie ROCKING-, OFFROAD- und CREEP-Modus sowie 4 Rückwärtsgänge. So bewältigen Sie auch anspruchsvolles Gelände mit Leichtigkeit.

### Modulares Achs- und Federungskonzept

Der IVECO X-WAY bietet ultimative Flexibilität dank seiner Auswahl an Hinterachsen (Steck- oder Außenplaneten-Achse), Parabel- und Luftfederung sowie Scheibenbremsen vorne und hinten.

### Hydrostatischer HI-TRACTION-Antrieb

Maximale Traktion durch die angetriebene Vorderradachse ohne den Verbrauchs- und Gewichtsnachteils eines mechanischen Antriebs. Durch den direkten Antrieb über den Motor steht das maximale Drehmoment ab dem Stillstand zur Verfügung. Optional kann nur mit dem hydrostatischen Antrieb gefahren werden.

## LENKRAD

Die wichtigsten Funktionen des Fahrzeugs direkt zur Hand

## INTEGRIERTES HVAC-SYSTEM

Heizung, Lüftung und Klimaanlage mit „ECO-Mode“-Funktion

## SCHLÜSSELLOSE ZÜNDUNG

Schalten Sie den Motor mit dem Start-/Stopp-Knopf einfach an oder aus



## **DÄMMERUNGS- UND REGENSENSOR**

Schaltet bei Bedarf  
automatisch Scheinwerfer  
und Scheibenwischer an

## **INFOTAINMENT**

Erleben Sie Ihre digitale  
Welt an Bord mit der intuitiven  
Smartphone-Anbindung und  
weiteren innovativen Features



Ansicht AD-/AT-Fahrerhaus

# Höchster Fahrkomfort.

Die ergonomische Anordnung der Bedienelemente im Fahrerbereich schafft mehr Freiraum und vergrößert das Sichtfeld. Das Ergebnis ist eine optimale Arbeitsumgebung. Alle Details wurden sorgfältig im Hinblick auf die Bedürfnisse des Fahrers ausgearbeitet.



Gestalten Sie Ihre Sitze mit Leder- oder Stoffbezügen  
und genießen Sie ein komfortables Sitzgefühl



Wählen Sie zwischen dem Soft-Touch- oder dem Lederlenkrad.  
Beide sind im klassischen Design oder mit der markanten flachen Unterseite erhältlich

# Das maßgeschneiderte Fahrerhaus für jeden Einsatz.



Ansicht AS-Fahrerhaus



1



2



3



4

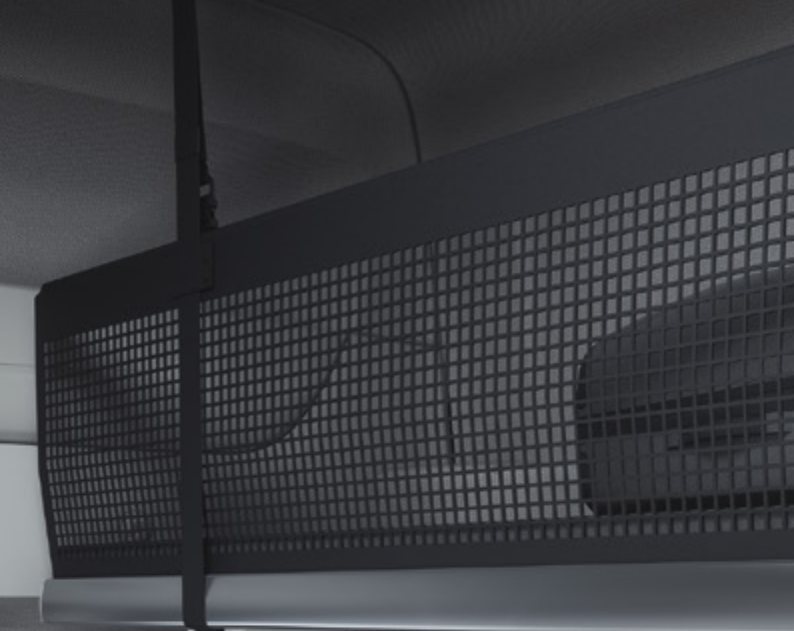

5

Für maximale Lebensqualität an Bord wurde das neue Fahrerhausdesign noch stärker auf die Bedürfnisse des Fahrers ausgerichtet. Das Ergebnis ist ein geräumiges, gut ausgestattetes Arbeitsumfeld. Der Schlafbereich mit seinem neuen symmetrischen Layout und praktisch platzierten Stauräumen, USB-Anschlüssen und Bedienelementen vereint Funktionalität und Komfort auf höchstem Niveau.

- 1 Zwei USB-Anschlüsse befinden sich an den oberen Staufächern jeder Wand
- 2 Große Auswahl an Kühlbox- und Kühlschranks-Kombinationen mit bis zu 100 Litern Gesamtfassungsvermögen – auch erhältlich mit Gefrierfach
- 3 Die untere Konsole eignet sich perfekt für A4-Ordner
- 4 Das Türablagefach bietet Platz für eine 1,5-Liter-Flasche
- 5 Der Schlafbereich ist symmetrisch angelegt und garantiert unvergleichlichen Komfort. Hart oder weich – bei der einteiligen Liege haben Sie die Wahl zwischen zwei Matratzenstärken. Sie benötigen eine Gepäckablage oder ein weiteres Bett? Wählen Sie zwischen den Optionen Smart und Comfort für eine Ausstattung nach Ihren Bedürfnissen.

# Ein IVECO X-WAY für anspruchsvolle Aufgaben.

Damit Sie Ihr Fahrzeug optimal auf Ihre Anforderungen zuschneiden können, haben wir den IVECO X-WAY modular und einsatzorientiert konzipiert. Sein breites Angebot an Funktionen und Optionen, die bewährte Robustheit seines Fahrgestells und jedes einzelne Designdetail ergeben zusammen ein Fahrzeug, das für eine große Bandbreite an Einsatzmöglichkeiten konfiguriert werden kann – stets mit überzeugender Leistung und Funktionalität.







# Fahrmischer.

Mit seinem **extrem niedrigen Leergewicht** setzt der IVECO X-WAY neue Maßstäbe. Die Super Loader-Version mit einem 8x4-Fahrgestell und Fahrmischer-Ausstattung überzeugt mit der höchsten Nutzlast auf dem Markt. Der 9-Liter-Motor mit bis zu 400 PS (294 kW) und 1.700 Nm ist hinsichtlich Leistung und Drehmoment der **beste seiner Klasse** – und das bei einer **hervorragenden Kraftstoffeffizienz**.

## **1** FELGEN AUS ALUMINIUM

Wählen Sie Aluminium-Felgen, können Sie das Leergewicht Ihres IVECO X-WAY je nach Anzahl der Achsen um bis zu 165kg verringern

## **2** HINTERACHSE

Entscheiden Sie sich für die Steckachse, die Ihnen die beste Lösung für den Kraftstoffverbrauch bietet, oder für die Außenplanetenachse, wenn Sie eine Bodenfreiheit benötigen, ohne das Leergewicht zu beeinträchtigen, das dank unseres Tandem Light HR mit Scheibenbremsen außergewöhnlich niedrig bleibt. (HR-TL erhältlich bei den SUPER LOADER-Versionen, HR-TM für den 11-Liter-Motor)

## **3** SCHEIBENBREMSEN VORNE UND HINTEN

Scheibenbremsen sorgen für eine bessere Bremswirkung, geringere Wartungskosten und weniger Verschleiß

## **4** EXZELLENTER MANÖVRIERBARKEIT

Die angebotenen Achskonfigurationen und Radstände bieten eine hervorragende Wendigkeit

## **5** ROBUSTER LEITERRAHMEN

Das widerstandsfähige Fahrgestell mit seinem 7,7-mm-Stahlrahmen und dem durchgehenden Profil bewältigt selbst höchste Beanspruchungen bei voller Beladung und drehender Mischertrommel spielend. Mit dem optionalen 6,7-mm-Rahmen können Sie das Leergewicht erneut um bis zu 40 kg reduzieren

## **6** MECHANISCHES ODER AUTOMATISIERTES GETRIEBE

Das automatisierte Getriebe bietet mehr Fahrkomfort und erreicht seine beste Leistung, wenn es mit den High-Mobility-Funktionen arbeitet: Schaukelmodus, für schwierigstes Gelände; Kriechmodus, für präzises Manövrieren bei niedriger Geschwindigkeit



## 7 ABGASANLAGE

Wählen Sie das horizontale Abgas-Endrohr für geringeres Gewicht oder das vertikale Abgas-Endrohr um den Bereich rund um das Fahrzeug abgasfrei zu halten

## 8 VERBESSERTES DIREKTES UND INDIREKTES SICHTFELD

Die aerodynamische Gestaltung der Spiegel und ihre optimierte Positionierung erweitern das Sichtfeld. Das Rückwandfenster des AD/AT-Fahrerhauses bietet eine ausgezeichnete Sicht nach hinten in den Aufbau- und Arbeitsbereich

## 9 IDEALER NEBENABTRIEB

Der IVECO X-WAY bietet verschiedene permanent angetriebene oder zuschaltbare Nebenabtriebe mit Flansch- oder Pumpenanschluss, sowie den neuen Sandwich-Nebenabtrieb, welcher bis maximal 2.450 Nm liefert, was perfekt für einen Mischeraufbau in Kombination mit einer Betonpumpe ist

## 10 MOTOREN

Die 9-Liter- und 11-Liter-Motoren liefern die nötige Leistung bei hervorragender Kraftstoffeffizienz. Wenn Sie sich für den SUPER LOADER mit dem 9-Liter-Motor entscheiden, verringert sich Ihr Leergewicht um bis zu 350 kg im Vergleich zum 11-Liter-Motor

## 11 FEDERUNG

Vorderachslast bis zu 9 Tonnen. Die mechanische 2-Blatt-Federung vorne und 3-Blatt-Federung hinten ist die Standardausstattung. Sie können Ihr Fahrzeug jedoch mit allen möglichen Kombinationen ausstatten - auch mit der verfügbaren 1-Blatt-Parabelfederung vorne, der 2-Blatt-Parabelfederung hinten und der Luftfederung - um alle Ihre Einsatzanforderungen zu erfüllen und das Leergewicht um bis zu 60 kg zu reduzieren

## 12 DAS RICHTIGE FAHRERHAUS

Das kurze Active Day-Fahrerhaus mit Flachdach ist das ideale Fahrerhaus für Fahrmischer. Es ist leicht, bequem und bietet eine hohe Nutzlast



# Kipper.

Wo auch immer Sie ihn brauchen: Der IVECO X-WAY Kipper ist für Sie da. Auf der Straße und im Gelände, an steilen Hängen, auf unebenen Serpentinestrecken und auf schlecht befestigten Wegen. Er bewältigt zuverlässig jede Transportaufgabe zu Ihrer vollsten Zufriedenheit – und das freut auch Ihre Kunden. Dank der großen Auswahl an Modellvarianten und Funktionen ist es einfach, genau den richtigen Kipper für Ihr Business zusammenzustellen.

## 1 KIPPER-AUSFÜHRUNG

Alle erforderlichen Pneumatikanschlüsse der Kippersteuerung sind vorhanden.

Der Inspektionsauftritt mit Haltegriff am Dach und Trittstufe seitlich am Kotflügel steht für mehr Sicherheit optional bereit

## 2 NUTZLAST

Dank seines Fahrgestellkonzepts erzielt der IVECO X-WAY die größte Nutzlast seiner Klasse. Mit zahlreichen cleveren Optionen können Sie das Leergewicht zugunsten der Zuladung weiter verringern – etwa mit einer pneumatischen Federung oder mit Tanks und Felgen aus Aluminium

## 3 GROßES ANGEBOT AN FAHRGESTELLEN

Wählen Sie aus einem umfassenden Angebot an Radständen von 3.200 mm bis 6.700 mm sowie verschiedenen Rahmenüberhängen

## 4 MEHRERE ACHSKONFIGURATIONEN

Das Angebot von 2, 3 oder 4 Achsen mit verschiedenen Achstypen ermöglicht Ihnen die Wahl aus zahlreichen Konfigurationen, die Ihren Bedürfnissen exakt entsprechen: 4x2, 6x4 und 8x4, auch in Tridem-Ausführung (1+3)

## 5 HINTERACHSEN

Wählen Sie die einfach übersetzte Steck-Achse (SR), wenn Sie das Gewicht und den Kraftstoffverbrauch reduzieren möchten, oder die Außenplanetenachse (HR), wenn Sie mehr Bodenfreiheit und bessere Traktion benötigen

## 6 HINTERACHSAUFHÄNGUNG

Der IVECO X-WAY bietet verschiedene Blatt- und Luftfederungen für alle Fahrzeug-Konfigurationen. Luftfederungen steigern den Fahrkomfort und ermöglichen es, bei Bedarf die Ladehöhe zu verringern

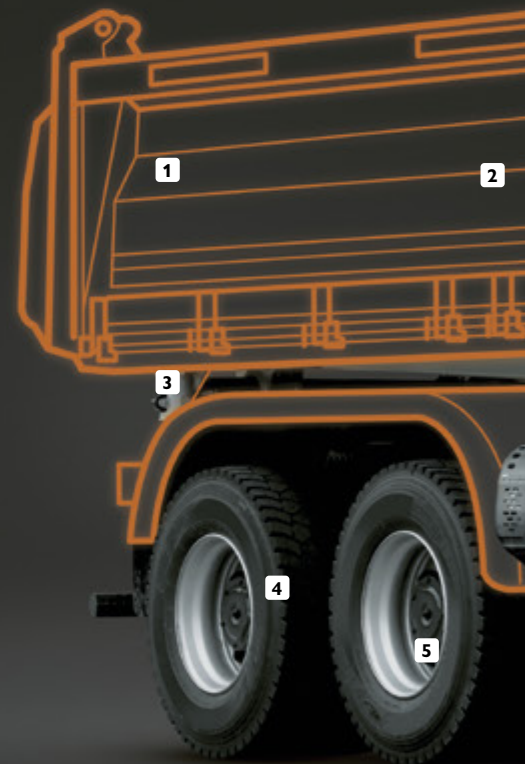

## 7 NEBENABTRIEB - PTO

Der Hydraulikkreislauf zum Anheben des Aufbaus wird von einem Getriebe-Nebenabtrieb angetrieben, der in verschiedenen Positionen montiert werden kann, oder von einem Motor-Nebenabtrieb (permanent oder lastschaltbar) - erhältlich mit Flansch- oder Pumpenanschluss, der die erforderliche Leistung zum Betrieb aller Arten von Kipper liefert

## 8 AUSWAHL AN GETRIEBEN

Manuell oder automatisiert: Wählen Sie Ihr Getriebe je nach Art der Straßennutzung - maximieren Sie Komfort und Sicherheit bei gleichzeitiger Senkung der Betriebskosten. Es sind auch Funktionen für hohe Mobilität verfügbar: Schaukelmodus, für schwierigste Böden; Schleichmodus, für präzises Manövrieren bei niedriger Geschwindigkeit OFF-Road-Modus, wenn höhere Drehzahlen vor dem Schalten in schnellere Gänge erforderlich sind

## 9 SCHEIBENBREMSEN VORNE UND HINTEN

Scheibenbremsen rundum sorgen für eine bessere Bremswirkung, geringere Wartungskosten und weniger Verschleiß

## 10 VERBESSERTES DIREKTES UND INDIREKTES SICHTFELD

Die aerodynamische Gestaltung der Spiegel und ihre optimierte Positionierung erweitern das Sichtfeld. Das Rückwandfenster des AD/AT-Fahrerhauses bietet eine ausgezeichnete Sicht nach hinten in den Aufbau- und Arbeitsbereich

## 11 FAHRERHAUS

Ein komfortables und sicheres Fahrerhaus für alle Vorlieben: Kurzes Fahrerhaus AD, Fernverkehrsfahrerhaus AT oder das AS Großraumfahrerhaus

## 12 MOTOREN

Die Auswahl umfasst Motoren mit Hubräumen von 9, 11 und 13 Litern, damit Leistung und Drehmoment perfekt zu Ihrem Einsatz passen

## 13 BEQUEMER UND SICHERER EINSTIEG

Durch optimal angebrachte Griffe und Trittstufen ist ein sicherer Zugang zu Fahrerhaus und Kipperbrücke möglich. Die untere Trittstufe ist beim Setup OFF flexibel ausgeführt

## 14 VORDERACHSE

Blattfeder für bis zu 9 Tonnen

## 15 FAHRZEUG-SETUPS

Wählen Sie die Fahrzeugkonfiguration, die zu Ihren speziellen Bedürfnissen passt: ON, ON+ mit Straßenzulassung oder OFF mit Geländezulassung



# Abrollkipper & Absetzkipper.

Der IVECO X-WAY bietet eine hervorragende Manövrierbarkeit, kompakte Abmessungen – und die Bodenfreiheit und Traktion, die Sie von einem Abroll- und Absetzkipper verlangen. Die große Auswahl an Konfigurationsmöglichkeiten bietet die Flexibilität, die genau zu Ihrem Einsatz passt: vom Verteilereinsatz mit zahlreichen täglichen Lade- und Entladevorgängen über Langstreckentransporte bis zum innerstädtischen Einsatz, bei dem Sie auf schwierigem Terrain sicher manövrieren müssen.



### **1 LED-LEUCHTEN HINTEN**

### **2 DAS RICHTIGE FAHRGESTELL**

Konstant durchgehendes Rahmenprofil und Radstände von 3.120 mm bis 6.700 mm für alle Containergrößen

### **3 LUFTFEDERUNG HINTEN**

Dank der Luftfederung können Sie das Fahrzeugheck beim Be- oder Entladen des Containers absenken

### **4 NUTZLAST ALS SCHLÜSSELFAKTOR**

Die leichten Bauteile des Fahrgestells ermöglichen eine höhere Nutzlast

### **5 VERTIKALES/HORIZONTALES ABGAS-ENDROHR**

### **6 GETRIEBE**

Manuelles, automatisiertes oder Automatikgetriebe: Wählen Sie Ihr Getriebe je nach geplantem Einsatz. Maximieren Sie Fahrkomfort und Sicherheit bei gleichzeitiger Senkung der Betriebskosten

### **7 MOTOREN**

Diese Motoren bieten die Leistung, die Sie brauchen: etwa der 9-Liter-Motor oder der leistungsoptimierte 11-Liter-Motor sowie der große 13-Liter-Motor in Verbindung mit dem Großraumfahrerhaus AS

### **8 HYDROSTATISCHER ANTRIEB**

Eine größere Nutzlast und so viel Traktion, wie Sie benötigen: Das bietet HI-TRACTION. Denn dieser Antrieb wiegt weniger als ein klassischer Allradantrieb und liefert mit und ohne Ladung immer die optimale Bodenhaftung. Auch erhältlich mit der neuen Funktion „CREEP-Modus“. Dabei wird der Antriebsstrang vollständig abgekoppelt, sodass das Fahrzeug nur mit hydrostatischem Antrieb bewegt wird

### **9 HOHE MANÖVRIERFÄHIGKEIT**

Die gelenkte und optional liftbare Nachlaufachse optimiert den Wendekreis für eine hervorragende Manövrierfähigkeit der 8x2-Versionen. Tridem-Versionen für 8x4-Konfigurationen reduzieren den Wendekreis weiter

### **10 HINTERACHSEN**

Wählen Sie eine einfach übersetzte Achse auf asphaltierten Straßen oder eine Außenplanetenachse, wenn Sie auf anspruchsvollerem Terrain unterwegs sind

### **11 SCHEIBENBREMSEN VORNE UND HINTEN**

Bessere Bremswirkung mit niedrigeren Wartungskosten und weniger Verschleiß

### **12 GROÙE AUSWAHL AN NEBENABTRIEBEN**

Der IVECO X-WAY bietet eine große Auswahl an:

- Motor Nebenantrieb, permanent / lastschaltbar mit Flansch- oder Pumpenanschluss;
- Getriebe Nebenantrieb, der mit Flansch- oder Pumpenanschluss in verschiedenen Positionen montiert werden kann;
- Sandwich Nebenantrieb, der bis zu maximal 2.450 Nm liefert

### **13 FAHRZEUGKONFIGURATIONEN**

Die Auswahl aus den drei Konfigurationen ON, ON+, OFF bietet Ihnen je nach Modellvariante die beste Abstimmung zwischen Bodenfreiheit und Fahrkomfort

### **14 VERBESSERTES DIREKTES UND INDIREKTES SICHTFELD**

Die aerodynamische Gestaltung der Spiegel und ihre optimierte Positionierung erweitern das Sichtfeld. Das Rückwandfenster des AD/AT-Fahrerhauses bietet eine ausgezeichnete Sicht nach hinten in den Aufbau- und Arbeitsbereich

### **15 FAHRERHAUS**

Wählen Sie das beste Fahrerhaus für Ihre Bedürfnisse: kurzes Active Day-Fahrerhaus; Fernfahrerhaus Active Time mit Flachdach oder mittelhohem Dach; Großraumfahrerhaus Active Space mit Hoch- oder Flachdach



# Pritsche mit Kran.

Der IVECO X-WAY kann mit jeder Art von Kran ausgestattet werden. Dank der Robustheit und der modularen Bauweise des IVECO X-WAY können Kräne sowohl mittig hinter dem Fahrerhaus als auch am Fahrzeugheck montiert werden, ohne die Stabilität zu beeinträchtigen.

## 1 AUFHÄNGUNGEN HINTEN

Die Luftfederung bietet höchste Fahrzeugstabilität beim Kran-Einsatz

## 2 HINTERACHSEN

Wählen Sie eine einfach übersetzte Achse für Arbeiten mit dem Kran auf asphaltierten Straßen oder eine Außenplanetenachse, wenn Sie auf anspruchsvollerem Terrain unterwegs sind

## 3 ROBUSTES FAHRGESTELL

Der robuste Stahl-Leiterrahmen mit seinem durchgehenden 7,7-mm-Profil steckt auch die punktuelle Belastung durch einen Kranaufbau locker weg

## 4 AUFBAU: LUFTFILTER UND KRAFTSTOFFTANKS

Der IVECO X-WAY bietet eine große Auswahl an Luftfiltern und Kraftstofftanks, die in verschiedenen Positionen montiert werden können: Filter hinter dem Fahrerhaus oder seitlich am Fahrgestell, Kraftstofftanks in Standard- oder Low-Profil-Ausführung auf der linken oder rechten Seite oder auf beiden Seiten. Auf diese Weise erhalten Sie freien Platz für Ihren Aufbau, wo immer er benötigt wird

## 5 NEBENABTRIEBE

Der Hydraulikkreislauf des Krans wird von einem Getriebe oder einem Motor Nebenantrieb angetrieben.

Es stehen verschiedene Nebenabtriebe zur Verfügung:

- Motor Nebenantrieb, permanent / lastschaltbar mit Flansch- oder Pumpenanschluss;
- Getriebe Nebenantrieb, der mit Flansch- oder Pumpenanschluss in verschiedenen Positionen montiert werden kann;
- Sandwich Nebenantrieb, der bis zu maximal 2.450 Nm liefert

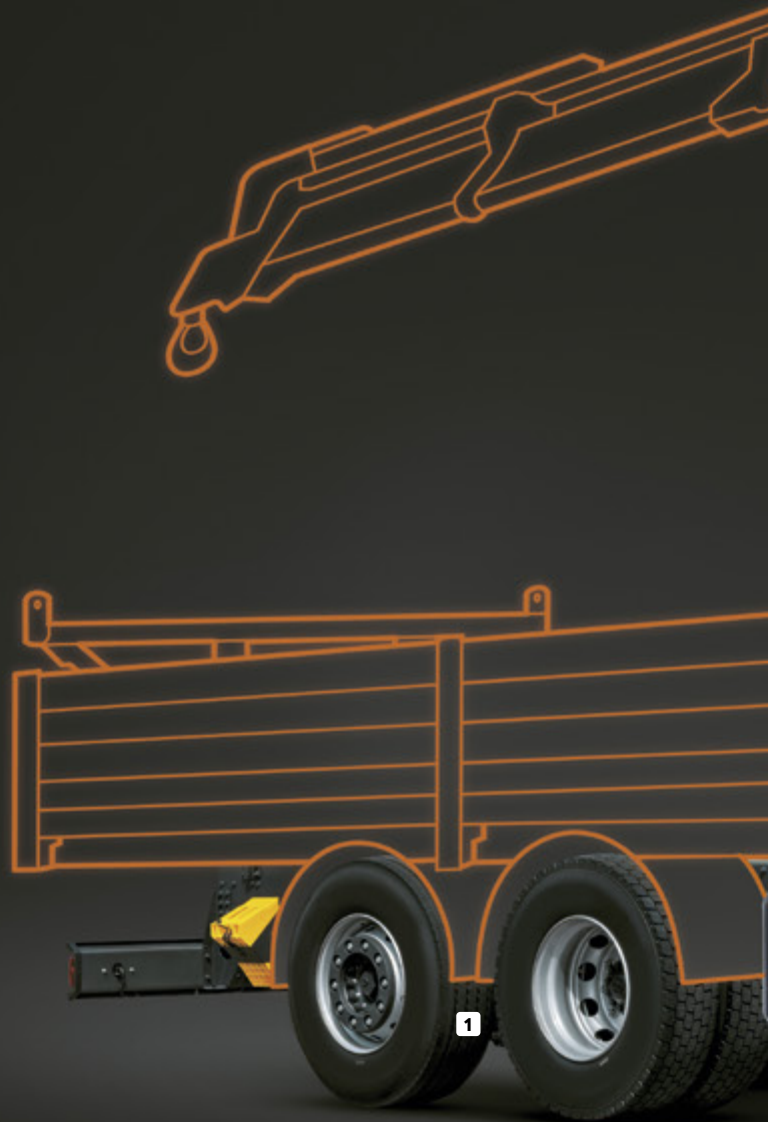



**6 ABGASANLAGE**

Optional: vertikales Abgas-Endrohr für ein staub- und abgasfreies Umfeld während Arbeiten bei laufendem Motor

**7 360°-SICHT**

Der Fahrerarbeitsplatz bietet über die großen Scheibenflächen und die neuen Rückspiegel eine exzellente Sicht um das Fahrzeug

**8 HYDROSTATISCHER ANTRIEB**

Eine größere Nutzlast und so viel Traktion, wie Sie brauchen: Das bietet HI-TRACTION. Denn dieser Antrieb wiegt weniger als ein klassischer Allradantrieb und bietet Ihnen mit und ohne Ladung immer die optimale Bodenhaftung

**9 GETRIEBE**

Manuelles, automatisiertes oder Automatikgetriebe: Wählen Sie das passende Getriebe. Maximieren Sie Fahrkomfort und Sicherheit bei gleichzeitiger Senkung der Betriebskosten

**10 MOTOREN**

Die Auswahl umfasst Motoren mit den drei Hubräumen 9, 11 und 13 Liter

**11 DAS PASSENDE FAHRERHAUS**

Wählen Sie zwischen dem kurzen Active Day-Fahrerhaus, dem Fernfahrerhaus Active Time und dem Großraumfahrerhaus Active Space, die alle mit Flachdach erhältlich sind

**12 SCHEIBENBREMSEN VORNE UND HINTEN**

Bessere Bremswirkung, geringere Wartungskosten und weniger Verschleiß



# Kippsattel.

IVECO X-WAY Sattelzugmaschinen vereinen die besten Technologien für Kraftstoffeffizienz und Sicherheit mit dem Komfort des AS-Großraumfahrerhauses.

Dank dieser Kombination bewältigen Sie auch die anspruchsvollen Bedingungen auf den letzten Metern Ihrer Baustellen-Lieferung entspannt – mit hoher Fahrersicherheit und niedrigen Betriebskosten.



### **1 SICHERHEIT**

Sicherheit auf der Straße dank EBS, ESP, AEBS und LDWS

### **2 SCHEIBENBREMSEN VORNE UND HINTEN**

Scheibenbremsen rundum sorgen für eine bessere Bremswirkung, geringere Wartungskosten und weniger Verschleiß

### **3 KRAFTSTOFFSPARENDE MOTOREN**

Die 11- und 13-Liter-Motoren, kombiniert mit den IVECO X-WAY kraftstoffsparenden Funktionen wie Ecoroll, Smart Auxiliaries oder intelligenten Nebenaggregate oder die Ecomode-Funktionen; sorgen für herausragende Kraftstoffeinsparungen

### **4 EFFIZIENTE GETRIEBE**

Wählen Sie zwischen manuellen und automatisierten Getrieben, und senken Sie den Kraftstoffverbrauch mit OverDrive. Die kraftstoffsparende HI-TRONIX-Kalibrierung ist ebenfalls erhältlich

### **5 HYDROSTATISCHER ANTRIEB**

Transportieren Sie größere Nutzlasten über schwieriges Baustellen-Terrain und sparen Sie dabei Kraftstoff: HI-TRACTION ist der intelligente und leichte Vorderradantrieb, der im Vergleich zum Allradantrieb immer die Traktion bietet, die Sie brauchen. Auch erhältlich mit der neuen Funktion „CREEP-Modus“. Dabei wird der Antriebsstrang vollständig abgekoppelt, sodass das Fahrzeug nur mit hydrostatischem Antrieb bewegt wird

### **6 KOMFORTABLES FAHRERHAUS**

Bequeme und sichere Fahrerhäuser, die jedem Wunsch gerecht werden: kurzes Active Day-Fahrerhaus, Active Time-Fernfahrerhaus oder breites Active Space-Großraumfahrerhaus

### **7 MOTOR-NEBENABTRIEB**

Dank des motorabhängigen Nebenabtriebs/PTOs können zum Beispiel auch während einer langsamen Fahrt Schüttgüter gleichmäßig auf dem Bau-Untergrund ausgebracht werden

### **8 ROBUSTES FAHRGESTELL**

Stabiler Stahl-Leiterrahmen mit konstantem Längsrahmenprofil von 7,7 mm Stärke

### **9 SATTELKUPPLUNG**

Umfassendes Angebot an Sattelkupplungen in unterschiedlichen Höhen und Positionen einschließlich einer verschiebbaren Sattelkupplung

### **10 LUFTFEDERUNG HINTEN**

Wählen Sie die Luftfederung, um den Komfort bei Ihren Einsätzen zu steigern, falls Sie viel auf der Straße unterwegs sind

### **11 HINTERACHSEN**

Verwenden Sie eine einfach übersetzte Achse, wenn Sie mit Ihrer Sattelzugmaschine hauptsächlich auf asphaltierten Straßen arbeiten, oder eine Außenplanetenachse, wenn Sie oft auf anspruchsvolleren Untergründen unterwegs sind

### **12 FLEXIBLE ACHS KONFIGURATIONEN**

Es sind 4x2- und 6x4-Konfigurationen erhältlich, um Ihre Anforderungen zu erfüllen



# Holztransport.

Der IVECO X-WAY bietet Ihnen genau die richtige Leistung und ideale Funktionen zum Laden, Transportieren und Entladen von Holz. Bringen Sie Ihre Holzstämme bequem durch Wald, Feld und Straßen bis ans Ziel: Unsere durchzugsstarken Motoren, die drei Fahrzeugkonfigurationen, das robuste Fahrgestell, die großen Ladekapazitäten und der hydrostatische Antrieb wurden speziell für diesen vielseitigen Einsatz entwickelt.



### **1 PASSENDES FAHRERHAUS FÜR JEDEN ANSPRUCH**

Der IVECO X-WAY ist mit vielseitigen und sicheren Fahrerhäusern ausgestattet, die jedem Bedürfnis gerecht werden – vom kurzen Active Day-Fahrerhaus über das Fernfahrerhaus Active Time bis zum Großraumfahrerhaus Active Space

### **2 FAHRZEUG-KONFIGURATIONEN**

Legen Sie mehr Strecke auf der Straße oder im Gelände zurück? Wählen Sie je nach Fahrzeugmodell aus den drei Konfigurationen ON, ON+, OFF die beste Abstimmung zwischen Bodenfreiheit und Fahrkomfort

### **3 LEISTUNGSSTARKER MOTOR**

Die 9-, 11- und 13-Liter-Motoren wurden für die höchsten Drehmoment-Leistungs-Verhältnisse und eine hohe Kraftstoffeffizienz konzipiert

### **4 HYDROSTATISCHER ANTRIEB**

Transportieren Sie höhere Nutzlasten auch auf schwierigen Terrains und sparen Sie dabei Kraftstoff: Der innovative HI-TRACTION-Antrieb wiegt nicht nur weniger als ein klassischer Allradantrieb, sondern liefert unter allen Umständen die Traktion, die Sie brauchen. Auch erhältlich mit der neuen Funktion „CREEP-Modus“. Dabei wird der Antriebsstrang vollständig abgekoppelt, sodass das Fahrzeug nur mit hydrostatischem Antrieb bewegt wird

### **5 SCHEIBENBREMSEN VORNE UND HINTEN**

### **6 STARKE HINTERACHSAUFHÄNGUNG**

Für alle Konfigurationen sind Blatt- und Luftfederung erhältlich

### **7 NUTZLAST**

Das Fahrgestellkonzept bietet die höchste Nutzlast seiner Klasse

### **8 ROBUSTES FAHRGESTELL**

Der bewährte stabile Stahl-Leiterrahmen mit durchgehendem 7,7-mm-Profil und passenden Radständen von 3.200 mm bis 6.050 mm für den Transport von Kurz- oder Langholz

### **9 HOHE MANÖVRIERBARKEIT MIT GELENKTER NACHLAUFACHSE**

Kleiner Wendekreis für hervorragende Manövrierbarkeit



# Kanalreinigung.

Der IVECO X-WAY wurde für die einfache Installation eines Kanalreinigeraufbaus konzipiert und bietet dafür alle erforderlichen Funktionen. Weil gerade in diesem Einsatzbereich Leistung zählt, haben wir den neuen getriebe-unabhängigen Sandwich-PTO entwickelt, der zwischen Kurbelwelle und Kupplung montiert ist und ein hohes Drehmoment von bis zu 2.450 Nm zulässt.

## **1 ROBUSTES FAHRGESTELL**

Besonders robust dank stabilem Stahl-Leiterrahmen mit konstantem Längsrahmenprofil von 7,7 mm Stärke

## **2 HINTERACHSE**

Wählen Sie die einfach übersetzte Achse, wenn Sie hauptsächlich auf asphaltierten Straßen arbeiten, und die Außenplanetenachse für alle Einsätze abseits der befestigten Routen

## **3 LUFTFEDERUNG HINTEN**

Wählen Sie die Luftfederung, um den Fahrkomfort bei Ihren Einsätzen zu steigern, wenn Sie viel auf der Straße unterwegs sind

## **4 HOHE MANÖVRIERBARKEIT**

Eine Nachlauf-Lenkachse optimiert den Wendekreis und damit die Manövrierbarkeit. Tridem-Varianten für 8x2 und 8x4 verringern den Wendekreis zusätzlich.

## **5 GROBE NUTZLAST**

Die leichten Fahrgestell-Komponenten erhöhen die mögliche Nutzlast – ein Schlüsselfaktor bei der Kanalreinigung



- 6 GROBE AUSWAHL AN NEBENABTRIEBEN**  
Der IVECO X-WAY bietet eine große Auswahl an:
- Motor Nebenabtrieb, permanent / lastschaltbar mit Flansch- oder Pumpenanschluss;
  - Getriebe Nebenabtrieb, der mit Flansch- oder Pumpenanschluss in verschiedenen Positionen montiert werden können;
  - Sandwich Nebenabtrieb, der bis zu maximal 2.450 Nm liefert

- 7 HYDROSTATISCHER ANTRIEB**  
Transportieren Sie höhere Nutzlasten auf schwierigem Terrain und sparen Sie Kraftstoff – mit HI-TRACTION: Der neue Antrieb ist leichter als ein Allradantrieb und liefert zu jeder Zeit die optimale Traktion. Auch erhältlich mit der neuen Funktion „CREEP-Modus“. Dabei wird der Antriebsstrang vollständig abgekoppelt, sodass das Fahrzeug nur mit hydrostatischem Antrieb bewegt wird

- 8 GETRIEBE**  
Manuelles, automatisiertes oder Automatikgetriebe: Wählen Sie Ihr passendes Getriebe. Und senken Sie damit die Betriebskosten, während Sie Fahrkomfort und Sicherheit steigern

- 9 VERBESSERTES DIREKTES UND INDIREKTES SICHTFELD**  
Die aerodynamische Gestaltung der Spiegel und ihre optimierte Positionierung erweitern das Sichtfeld. Das Rückwandfenster des AD/AT-Fahrerhauses bietet eine ausgezeichnete Sicht nach hinten in den Aufbau- und Arbeitsbereich

- 10 ABGASANLAGE**  
Optional: vertikales Abgas-Endrohr für ein staub- und abgasfreies Umfeld während Arbeiten bei stehendem Fahrzeug mit laufendem Motor

- 11 FAHRERHAUS**  
Kurz oder lang, schmal oder breit: Der IVECO X-WAY bietet das passende Fahrerhaus für jeden Einsatzbereich

- 12 HOCHLEISTUNGSMOTOREN**  
Die modernen 9-, 11- und 13-Liter-Motoren wurden mit dem besten Drehmoment-Leistungs-Verhältnis und einer hohen Kraftstoffeffizienz konzipiert

- 13 VORDERACHSE**  
Blattfeder für bis zu 9 Tonnen

- 14 SCHEIBENBREMSEN VORNE UND HINTEN**  
Bessere Bremswirkung mit geringeren Wartungskosten und weniger Verschleiß



# Die Alternative.

Der IVECO X-WAY Natural Gas ist das leichte Offroad-Fahrzeug mit der ausgereiftesten Gastechnologie auf dem Markt. Sichern Sie sich Ihren Wettbewerbsvorteil: Mit einer wirklich „grünen“ und profitablen Lösung für Straßen- und leichte Geländeeinsätze sowie den niedrigsten Gesamtbetriebskosten (TCO) der Branche.

## Ökologisch Gas geben

Der IVECO X-WAY Natural Gas maximiert die Vorteile des umweltfreundlichsten Kraftstoffs, um die Luftqualität zu verbessern, den Klimawandel zu mildern und mit nur 71dB (PIEK Quiet Truck-zertifiziert) im Silent Modus zu einer ruhigeren Umgebung beizutragen.







### Kombinationen für jeden Einsatz

Die Tanks sind in CNG-, LNG- oder C-LNG-Ausführung erhältlich und individuell anpassbar, sodass Sie genau den Freiraum haben, den die Komponenten für Ihre Einsätze brauchen – mit einer Kraftstoffautonomie von bis zu 1.600 km.



LNG – bis zu 1.600 km



LNG – bis zu 1.400 km



LNG – bis zu 1.150 km



LNG – bis zu 800 km

# Wählen Sie Ihre Konfiguration.

Das modulare, einsatzorientierte Konzept des IVECO X-WAY, eine große Auswahl an Ausstattungsmerkmalen und Komponenten, ausgezeichnete Robustheit und ein geringes Leergewicht: Diese unschlagbare Kombination bietet höchste Flexibilität bei der Anpassung Ihres Fahrzeugs an die spezifischen Anforderungen einer Vielzahl von Anwendungen.

## Fahrerhaus.

Der IVECO X-WAY bietet für jede Ihrer Anforderungen das richtige Fahrerhaus-Modell: die **AS (Active Space)** Schlafkabine, die **AT (Active Time)** Schlafkabine mit niedrigem oder mittlerem Dach und die **AD (Active Day)** Kurzkabine mit niedrigem Dach.

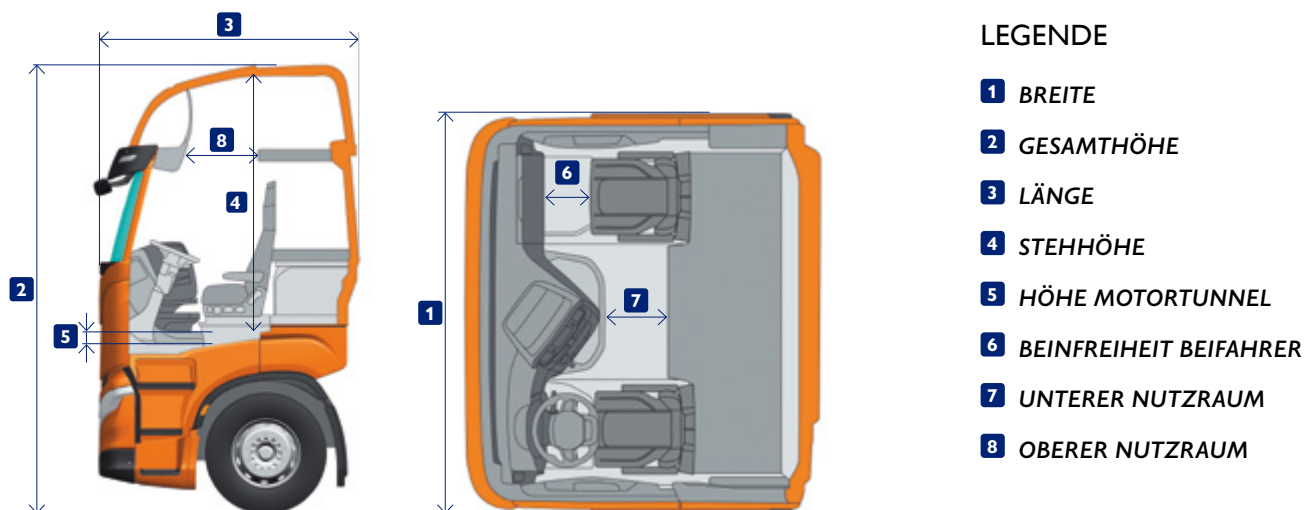

### LEGENDE

- 1 BREITE
- 2 GESAMTHÖHE
- 3 LÄNGE
- 4 STEHHÖHE
- 5 HÖHE MOTORTUNNEL
- 6 BEINFREIHEIT BEIFAHRENER
- 7 UNTERER NUTZRAUM
- 8 OBERER NUTZRAUM

	Dach	1 Breite (mm)	2 Gesamthöhe (mm)	3 Länge (mm)	4 Boden bis Dach Mitte (mm)	5 Bodenhöhe Mitte (mm)	6 Fahrgast- nutzraum (mm)	7 Unterer Nutzraum (mm)	8 Oberer Nutzraum (mm)	Anzahl Betten <sup>(2)</sup>	Einstiegs- stufen
AS	Hoch	2.500	3.800 <sup>(1)</sup>	2.250	2.150	95	430	500	785	1 <sup>(2)</sup>	3
	Niedrig	2.500	3.300 <sup>(1)</sup>	2.250	1.700	95	430	500	–	1	3
AT	Mittel	2.300	3.550 <sup>(1)</sup>	2.150	1.850	340	370	470	480	1 <sup>(2)</sup>	3
	Niedrig	2.300	2.900 <sup>(1)</sup>	2.150	1.250	340	370	470	–	1	3
AD	Niedrig	2.300	2.900 <sup>(1)</sup>	1.700	1.250	340	370	–	–	0	3

Die Abmessungen können je nach Modell variieren

### Bemerkungen

<sup>(1)</sup> Bei allen Angaben handelt es sich um ungefähre Maße

<sup>(2)</sup> Oberes Bett optional

### AS-Fahrerhaus

Bettlänge unten 2.100 mm, Breite 800 mm (700 mm hinter den Sitzen),  
Bettlänge oben 2.040 mm, Breite 600 mm (700 mm mit Komfortbett)

### AT-Fahrerhaus

Bettlänge unten 1.950 mm, Breite 540 mm,  
Bettlänge oben 1.850 mm, Breite 680 mm

# Hocheffiziente-Motoren.

Der IVECO X-WAY bietet eine große Auswahl an Euro VI-Diesel- und Erdgasmotoren für alle Anwendungen. Die Dieselmotoren mit 3 Hubräumen und Leistungen von 340 bis 570 PS sind in ihrer Klasse führend. Die CI3-Baureihe, die um die Motoren mit 490 PS und 530 PS erweitert wurde, setzt neue Maßstäbe in Bezug auf Leistung und Kraftstoffeffizienz. Die Cursor-Dieselmotoren der EVI-Familie sind voll kompatibel mit den Biokraftstoffen der 2. Generation HVO / XTL (EN 15940). Der CI3-Motor ist auch in einer Erdgasversion erhältlich, die einen sauberen und leisen Betrieb bietet.

## DIESELMOTOR-LINE-UP

Motor	Hubraum (Liter)	Leistung			Drehmoment		Turbolader	Fahrerhaus	
		PS	kW	U/min	Nm	U/min		AS	AT/AD
Cursor 9	8.7	340	251	1.710 - 2.200	1.400	1.100 - 1.710	WG	–	•
		360	265	1.530 - 2.200	1.650	1.200 - 1.530	WG	–	•
		400	294	1.655 - 2.200	1.700	1.200 - 1.655	eVGT	–	•
Cursor 11	11.1	420	309	1.475 - 1.900	2.000	870 - 1.475	eVGT	•	•
		460	338	1.500 - 1.900	2.150	925 - 1.500	eVGT	•	•
		480	353	1.465 - 1.900	2.300	970 - 1.465	eVGT	–	•
Cursor 13	12.9	490	357	1.700 - 1.900	2.400	950 - 1.100	eVGT	•	–
		530	387	1.600 - 1.900	2.400	950 - 1.500	eVGT	•	–
		570	419	1.605 - 1.900	2.500	1.000 - 1.605	eVGT	•	–

### Neue Leistungsvarianten



Cursor 9



Cursor 11



Cursor 13

## NATURAL GAS-MOTOR-LINE-UP

Motor	Hubraum (Liter)	Leistung			Drehmoment		Turbolader	Fahrerhaus	
		PS	kW	U/min	Nm	U/min		AS	AT/AD
Cursor 13	12,9	460	338	1.620 - 1.900	2.000	1.100 - 1.620	WG	•	–



Cursor 13 NP

### STOßFÄNGER VORNE

	Setup			Active Space-Fahrerhaus				Active Day- / Active Time-Fahrerhaus			
	ON	ON+	OFF	Kunststoffteile in Grau		Kunststoffteile in Fahrerhausfarbe		Kunststoffteile in Grau		Kunststoffteile in Fahrerhausfarbe	
				•		•		•		•	
<b>Stoßfänger</b>											
Hybrid	•	•	–								
Kunststoff	•	•	–								
Stahl	–	–	•								

### VORDERACHSEN

	Fahrgestell							Sattelzug-Maschine		
	4x2	6x2 Y/PS	6x2 Y/PT	6x4	8x2 (2+2)	8x4 (1+3)	8x4 (2+2)	4x2	6x4	
<b>Vorderachsen</b>										
7.500	•	•	•	•	•	•	•	•	•	
8.000	•	•	•	•	•	•	•	•	•	
8.500	–	–	–	•	–	•	•	–	•	
9.000	•	•	•	•	•	•	•	•	•	
	ON					ON+ / OFF				
<b>Kröpfung der Vorderachse</b>										
	142 mm					72 mm				

### HINTERACHSEN

	Typ	Max. zulässiges Gewicht (T)	Bremsen-Typ	Max. Bremsmoment (kNm)	Öl-Typ	Ölmenge (L)	Wartungs-Intervall
<b>SR</b>							
MS17X-HE <sup>(1)</sup>	SR-Solo	13	Scheibe	18,2	Synthetisch	11	Bis zu 400.000 km
MS13-17X <sup>(2)</sup>	SR-Solo	13		18,2		12,5	
MT23-150/D	SR-TM	23		25		33,5	
<b>HR</b>							
451391/ADB	HR-Solo	13	Scheibe	25	Synthetisch	16	Bis zu 400.000 km
452146/ADB	HR-TL	21				24,5	
452191/ADB	HR-TM	23 <sup>(3)</sup>				38	

### HI-TRACTION

	Fahrgestell														Sattelzug-Maschine			
	4x2		6x2 Y/PS			6x2 Y/PT			6x4			8x2 / 8x4			4x2		6x4	
	C9	C11	C9	C11	C13	C9	C11	C13	C9	C11	C13	C9	C11	C13	C11	C13	C11	C13
Ohne HI-TRACTION	•	•	•	•	•	•	•	•	•	•	•	•	•	•	•	•	•	•
HI-TRACTION	–	•	–	•	•	–	–	–	–	•	•	–	–	–	•	•	•	•
HI-TRACTION + Creep-Modus	–	•	–	•	•	–	–	–	–	•	•	–	–	–	•	•	•	•

## GETRIEBE



Motor	Leistung (PS)	Drehmoment (Nm)	Automatisiert 16 Gänge		Automatisiert 12 Gänge		Manuell 16 Gänge		Automatik	
			ZF HI-TRONIX		ZF HI-TRONIX		ZF ECOSPLIT		Allison	
			SR-Achse	HR-Achse	SR-Achse	HR-Achse	SR-Achse	HR-Achse	SR-Achse	HR-Achse
<b>AS-Fahrerhaus</b>										
Cursor 13	570	2.500	16TX 2640TD	16TX 2640TO	12TX 2640TO	12TX 2610TO				
	530	2.400	16TX 2440TD	16TX 2440TO	12TX 2420TO	12TX 2410TO				
	490	2.400			12TX 2210TD	12TX 2410TO				
<b>AS/AT/AD-Fahrerhaus      AT/AD-Fahrerhaus</b>										
Cursor 11	480*	2.300			12TX 2210TO	12TX 2410TO	16 S 2320TD	16 S 2520TO		
	460	2.150				12TX 2210TO	16 S 2220TD			
	420	2.000			12TX 2010TD	12TX 2010TO				
<b>AT/AD-Fahrerhaus</b>										
Cursor 9	400	1.700			12TX 1810TD	12TX 1810TO				
	360	1.650							3.200-series	
	340	1.400			12TX 1410TD				3.200-series	

\* Nicht verfügbar für AS-Fahrerhaus

## NEBENABTRIEB

	Abhängig / Unabhängig vom Getriebe	Anschluss	Übersetzungsverhältnis	Drehmoment (Nm)	Drehrichtung
<b>Motor-PTO</b>					
Lastschaltbar	Unabhängig	Pumpe/Flansch	1,12 / 1,14	800	Entgegen Motordrehrichtung
Dauerbetrieb			1,14 / 1,195		
<b>Sandwich PTO</b>					
Lastschaltbar	Unabhängig	Flansch	1,02 / 1,26 / 1,56	Von 1.602 bis 2.450	In Motordrehrichtung
<b>Multipower PTO</b>					
Lastschaltbar	Unabhängig	Flansch	1,29	900	In Motordrehrichtung
Dauerbetrieb					
<b>Getriebe PTO <sup>(4-5)</sup></b>					
NH/1b – NH/1c	Abhängig	Pumpe/Flansch	1,00	1.000	Entgegen Motordrehrichtung
NH/4b – NH/4c			0,90 / 1,28	430	In Motordrehrichtung
NTX/10b – NTX/10c			0,91 / 1,09 / 1,28 / 1,58 / 1,59 / 2,35	Von 400 bis 720	
N221/10b – N221/10c			1,23 / 1,48 / 1,91 / 2,19	Von 470 bis 870	
NTX/10c+bR			(0,91-1,28) / (1,09-1,59) / (1,23-1,85) / (1,48-2,35)	Von 400 bis 720	
S3200 oben installiert		Pumpe	0,60	660	

● Standard   ● Verfügbar   – Nicht verfügbar

<sup>(1)</sup>Für eine Hinterachsübersetzung ≤ 3,36   <sup>(2)</sup>Für eine Hinterachsübersetzung ≥ 3,70   <sup>(3)</sup>23 t max. technisch zulässig je nach Zulassungsland

<sup>(4)</sup> Interne Nebenabtriebs-Zahnradübersetzung, Drehzahlfaktor auf Anfrage   <sup>(5)</sup>Kupplungsabhängig

# IVECO ON

## ist die neue Welt von IVECO entwickelter integrierter Service- und Transportlösungen.

### Ein klarer Vorteil für unsere Kunden.

IVECO ist „an“ Ihrer Seite und bietet Ihnen mit den Vorteilen des von Ihnen gewählten Serviceangebots einen echten Nutzen für Ihr Unternehmen.



Verwaltung Ihrer Flotte durch Überwachung des Kraftstoffverbrauchs Ihrer Fahrzeuge und der Fahrer, sowie die Planung der Einsätze, die Optimierung der Routen und die Disposition der Aufträge



Ihr Fahrzeug immer auf der Straße zu halten, indem Sie unvorhergesehene Pannen vorhersehen und vermeiden. Unsere Pannenhilfe ist immer für Sie da



Das spezielle Fahrzeug-Monitoring und -Reporting und die Unterstützung Ihres IVECO DRIVER PAL-Sprachassistenten sorgen dafür, dass Sie sich unterwegs voll und ganz auf Ihre Arbeit konzentrieren können.



Für spezialisierte Unterstützung, wenn Sie aus unserem Angebot an maßgeschneiderten Serviceverträgen wählen



Die Vervollständigung des IVECO ON Angebotes durch die Wahl von Original IVECO Teilen und Zubehör



**Die Ihnen helfen, Ihr Unternehmen noch wettbewerbsfähiger, profitabler und nachhaltiger zu gestalten**

Es bietet ein flexibles Angebot, das an Ihre geschäftlichen Anforderungen und Einsätze angepasst werden kann: von vernetzten Diensten zur Steigerung des Fahrzeugpotenzials bis hin zu maßgeschneiderten Service-Lösungen.

**Entdecken Sie die Welt der neuen Services, die in der neuen IVECO WAY Range enthalten sind**

**Sparen Sie Geld, steigern Sie Ihre Leistung und erleichtern Sie Ihre Arbeit**, indem Sie sich für unser Connectivity Paket entscheiden und jene Lösung wählen, die Ihren Anforderungen am besten entspricht. Informieren Sie sich über die umfassenden Pakete und deren Vorteile für Sie.





## Smart Pack.

Das SMART PACK ist in allen Fahrzeugen der IVECO WAY-Reihe mit Telematikbox immer inbegriffen. Durch die folgenden Services erhalten Sie Informationen zu Ihrem Fahrzeug und dem Fahrstil.

### Smart Report

Das an Bord befindliche System Driving Style Evaluation (DSE) erstellt wöchentliche Berichte über Fahrzeug- und Fahrerleistung und liefert Hinweise, um Performance und Kraftstoffverbrauch zu optimieren, die automatisch an den Flottenbetreiber gesendet werden.

### Safe Driving Report

Aus den Daten des Smart Reports und der Fahrstilanalyse wird ein weiterer Report erstellt, der Ihnen Auskunft über die Sicherheit an Bord gibt.

### IVECO ON-Kundenportal und App

Loggen Sie sich in das IVECO ON-Kundenportal ein, um Ihre Abonnements für die verfügbaren Dienste und die Easy Way App-Berechtigungen zu verwalten.

### Fahrzeug-Monitoring & Fernunterstützung

Durch einen proaktiven Ansatz mit dem Tool Remote Assistance Service für Ferndiagnose, Teleservice und Over-the-Air-Software-Updates garantieren wir Ihnen maximale Fahrzeugverfügbarkeit, indem Sie mögliche Fehler und Ausfallzeiten vorhersehen.

### IVECO ON-Easy Way App

#### Vereinfachen Sie Ihr Leben an Bord:

Steuern Sie die Kabinenfunktionen, rufen Sie mit nur einem Klick die Assistance Non-Stop an oder kontaktieren Sie den Remote Assistance Service. Integrieren Sie mit dem IVECO DRIVER PAL sowohl MYIVECO als auch MYCOMMUNITY Fähigkeiten.



Kabinensteuerung

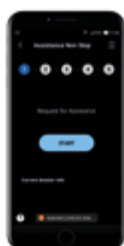

IVECO Assistance Non-Stop



Fahrstilanalyse



Ferndiagnose







## Premium Pack.

Das Premium Pack bietet nicht nur Informationen zu Ihrem Fahrzeug, sondern garantiert auch eine umfassende Nachverfolgung von Daten. Unsere Experten beraten Sie gerne hinsichtlich der bestmöglichen Auswertung und Nutzung derer. Sie können folgende Optionen zu Ihrem Paket hinzufügen.

### Professionelle Kraftstoffverbrauchs-Beratung

TCO-Experten von IVECO kontaktieren Sie vierteljährlich für eine persönliche Beratung und geben Ihnen Ratschläge, wie Sie den Kraftstoffverbrauch verringern können.

### Flexible Wartung\*

Mit dem Ziel einer kontinuierlichen Optimierung Ihres Wartungsintervalls halten wir Ihr Fahrzeug und die Komponenten unter Kontrolle, um einen individuellen Wartungsplan zu erstellen, der auf Ihren Betrieb zugeschnitten ist und auf der tatsächlichen Nutzung des Fahrzeugs basiert.

### Fleet Management

Mit zusätzlichen modularen Services können Sie Ihre Flotte einfacher und effizienter steuern. Diese Services können Ihnen dabei helfen, den Kraftstoffverbrauch Ihrer Fahrzeuge und Ihre Fahrer zu überwachen, deren Einsätze zu planen und Routen und Versandaufträge zu optimieren.

### IVECO WEB API

Dank der API-Schnittstelle lassen sich die von IVECO generierten Daten flexibel in ein vorhandenes System integrieren und zusammen mit Fahrzeugdaten anderer Marken in einem einzigen Tool verwalten. Verfügbar für GPS, Fahrzeugscheinwerfer und Fahrzeugfehler.

### Professioneller Safe Driving Report

Basierend auf den Ergebnisberichten des Save Driving Reports wird sich unser TCO-Berater vierteljährlich mit Ihnen in Verbindung setzen und Sie über die weiteren Entwicklungsmöglichkeiten im Bereich Fahrsicherheit beraten.

\* Verfügbar nur für IVECO X-WAY SZM Diesel

# ELEMENTS

## Service-Verträge.

### Wählen Sie das Perfekte Servicepaket für ihr Unternehmen.

Der IVECO X-WAY bietet ein umfangreiches Angebot an Dienstleistungen, die genau auf Ihre Bedürfnisse zugeschnitten werden können, damit Ihr Fahrzeug in Topform bleibt und Ihr Unternehmen ein gesundes Ergebnis erwirtschaftet.

Mit dem Ziel, Ihnen das Beste aus allem zu bieten, hat IVECO die ELEMENTS entwickelt: Maßgeschneiderte Servicepakete, um die Leistung Ihres Fahrzeugs zu optimieren sowie Wartung und Reparatur auf ein Minimum zu reduzieren. Wählen Sie Ihren optimalen Wartungs- und Reparaturvertrag oder Ihre Garantieverlängerung, indem Sie die „Elements“ der Angebotspalette (Wartung, Triebstrang, Extra Triebstrang und Verschleiß) zu einem individuellen Paket kombinieren, das am besten zu Ihren Bedürfnissen passt.



#### WARTUNG



- Wartung
- Schmierung
- Wechsel der Öle und Flüssigkeiten entsprechend dem Wartungsplan

#### TRIEBSTRANG



- Motor
- Einspritzanlage
- Getriebe
- Reparaturen von Antriebswellen und angetriebenen Achsen

#### EXTRA TRIEBSTRANG



- Komponenten, die noch nicht vom Element Triebstrang abgedeckt sind z. B. elektrisches System

#### VERSCHLEISS



- Kupplung
- Bremsbeläge
- Brems Scheiben
- Bremstrommeln
- Bremsbeläge für Trommelbremsen



Die wichtigsten „Elements“, aus denen sich das Angebot zusammensetzt (Wartung, Triebstrang, Extra Triebstrang, Verschleiß), können kombiniert werden, um den Vertrag zu erstellen, der perfekt zu Ihrem Unternehmen passt. In der nachstehenden Tabelle sind alle möglichen Kombinationen zusammengefasst:

#### WARTUNGS- UND REPARATURVERTRÄGE

	Wartung	Triebstrang	Extra Triebstrang	Verschleiss
 3XL·LIFE	•	•	•	•
 2XL·LIFE	•	•	•	
 XL·LIFE	•	•		•
 L·LIFE	•	•		
 M·LIFE	•			•
 S·LIFE	•			

#### GARANTIEVERLÄNGERUNGEN

	Triebstrang	Extra Triebstrang
 XTRA XTENDED LIFE	•	•
 XTENDED LIFE	•	

 PAY per USE: Zahlen Sie mit der Konnektivitäts-Box Ihren Wartungs- und Reparaturvertrag nur entsprechend Ihrer tatsächlichen Nutzung!

Informationen zu den Einschlüssen/Ausschlüssen finden Sie in den für Ihren Markt relevanten Vertragsunterlagen

IVECO 

IVECO  
DRIVER  
PAL 

just ask | 

# Der neue IVECO DRIVER PAL.

IVECO DRIVER PAL stellt das Leben der Fahrer an Bord auf eine neue Stufe und verwandelt ihr Fahrzeug in den perfekten Reisebegleiter.

„Alexa, frage MYIVECO.“

„Alexa, frage MYIVECO nach dem Status des Fahrzeugs.“

„Alexa, wie ist das Wetter heute?“

„Alexa, frage MYIVECO nach dem Kraftstoffstand“

„Alexa, frage MYIVECO nach einer Gaststätte für eine Pause“

„Alexa, frage MYCOMMUNITY nach meinen Nachrichten“



## **KOMFORT**

Im smarten Fahrerhaus mit voll in das Fahrzeug integrierter Alexa können die Fahrer mit ihrem LKW interagieren und alle Bedienelemente im Fahrerhaus einfach mit ihrer Stimme steuern.

## **SICHERHEIT**

Mit ihrem Sprachassistenten genießen die Fahrer ein sichereres Fahrerlebnis mit weniger Ablenkungen, indem sie sekundäre Aufgaben mit ihrer Stimme erledigen und sich so weiter auf ihren Einsatz fokussieren können.

## **PRODUKTIVITÄT**

Mit dem neuen, innovativen Sprachdienst können die Fahrer mit ihrer Stimme die Routenplanung steuern, den Gesundheitszustand des Fahrzeugs überprüfen, Hilfe anfordern, um ungeplante Stopps und Verzögerungen mit Informationen über Verkehrsstaus, Wetterbedingungen und sonstige Störungen zu vermeiden.

## **COMMUNITY**

Mit IVECO DRIVER PAL sind die Fahrer mit der Fahrercommunity verbunden. Sie können sicher mit anderen Fahrern kommunizieren, Informationen und Tipps zu ihrer Route teilen - und die Sprache ist keine Barriere mehr, da ihr IVECO Sprachassistent für sie übersetzt.

# Gestatten: IVECO DRIVER PAL, Ihr smarterer Sprachassistent.

IVECO ON

IVECO  
DRIVER  
PAL

just ask | alexa

Mit IVECO DRIVER PAL hat der Fahrer sein digitales Leben immer an Bord. Seine Stimme eröffnet ihm eine Welt vielfältiger Funktionen. So kann er ganz einfach mit seinem Fahrzeug interagieren, sich mit der Fahrer-Community austauschen oder über die Amazon Alexa Sprachbefehle auf die exklusiven IVECO Skills zugreifen – ohne dabei die Hände vom Lenkrad oder die Augen von der Straße nehmen zu müssen!\*

## Neue Funktionen für ein noch besseres Erlebnis

Die erweiterte Sprachsteuerung „Open MYIVECO“ hilft dem Fahrer bei der Navigation der am häufigsten verwendeten Befehle und bleibt für eine schnellere Interaktion verbunden.



Sie können die Skills den ganzen Tag über mit einem Alexa-fähigen Gerät oder der dazugehörigen App während der Fahrt, während Sie sich in der Kabine ausruhen oder zu Hause verwenden.

„Alexa, bitte MYIVECO das  
Umgebungslicht einzuschalten“



„Alexa, bitte MYIVECO die Heizung  
auf 20 °C einzustellen“



\* Aktivieren Sie die IVECO DRIVER PAL-Skills direkt über die IVECO ON Easy Daily App, dazu einfach den Schritten im Tutorial folgen. Es ist einfach!

IVECO hat zwei einzigartige Alexa Skills (MYCOMMUNITY und MYIVECO) in Zusammenarbeit mit den Amazon Web Services entwickelt, um speziell die Fahrer dabei zu unterstützen, ihre Arbeit noch komfortabler und sicherer zu gestalten. Entdecken Sie die innovativen IVECO Skills an Bord und zu Hause.\*



## MYCOMMUNITY Skill.

### Interagieren sie mit der Fahrer-Community

Ob aktuelle Hinweise zu Verkehr und Staus oder Tipps zu den besten Raststätten auf Ihrer Route: mit dem exklusiven MYCOMMUNITY Skill können Sie auf die Unterstützung der Fahrer-Community zählen! Dank der automatischen Übersetzung überwinden Sie sogar Sprachbarrieren. Die MYCOMMUNITY App ist kostenlos und kann von allen Fahrern heruntergeladen werden.

## MYIVECO Skill.

### Genießen Sie die exklusive vernetzte Zusammenarbeit von IVECO DRIVER PAL.

Erleben Sie eine völlig neue Beziehung zu Ihrem Fahrzeug: in Verbindung mit der Konnektivitätsbox ermöglicht Ihnen der IVECO DRIVER PAL den Ladezustand der Batterie, Reifendruck und Flüssigkeitsstände zu prüfen, Ziele im Navigationssystem einzustellen oder einen Servicestopp in der nächsten IVECO-Werkstatt zu buchen.

\* Amazon, Alexa und alle damit zusammenhängenden Marken sind Marken von amazon.com, Inc. oder seinen verbundenen Unternehmen.

Der Truck ist so viel mehr als nur ein Fahrzeug: Hier leben und arbeiten täglich Tausende von Menschen. Deshalb hat IVECO Accessories eine ganze Reihe von individuellen Produkten entwickelt, die genau auf die Bedürfnisse des Fahrers zugeschnitten sind. Außerdem verbessern sie die Performance, das Aussehen und den Komfort des Fahrzeugs und integrieren neue Technologien in den Arbeitsalltag.

## Rüsten Sie Ihren IVECO X-WAY für Ihr Business aus!

Machen Sie den IVECO X-WAY zu Ihrem IVECO X-WAY: mit hochwertigem Original-Zubehör, mit dem Ihr Fahrzeug so sicher, sichtbar, komfortabel und rentabel wird, wie Sie es wünschen. Denn der Unterschied steckt im Detail.



### 1 SICHTBARKEIT

Rundumleuchten und Arbeitsscheinwerfer sind unverzichtbare Werkzeuge in anspruchsvollen Arbeitsumfeldern. Sie erhöhen die Sichtbarkeit aus allen Richtungen und werden für Gefahrensituationen und spezielle Rangiermanöver empfohlen

### 3 SICHERHEIT

Wählen Sie aus einer großen Zubehörpalette zur Steigerung der Fahrsicherheit. Mit unseren hochwertigen Rückfahr-Sicherheitssystemen erzielen Sie eine bessere Rundumsicht beim Rangieren

### 2 EFFIZIENZ

IVECO Accessories bietet Ihnen modernste Kraftstoff-Diebstahlsicherungen. Die leicht zu installierenden Aluminium-Vorrichtungen schützen vor Diesel-Diebstahl, sind unzerstörbar und ermöglichen ein schnelles Betanken Ihres Fahrzeugs

### 4 HI-TECH AN BORD

Die neue Armaturenbrett-Halterung mit integrierter Steckdose wurde so konzipiert, dass Sie Ihr Smartphone, Tablet, TomTom® und Drivelinc dort sicher aufladen können



**IVECO Originalteile** sorgen dafür, dass Ihr IVECO X-WAY auf lange Sicht zuverlässig und kosteneffizient arbeitet. So sichern Sie langfristig den Wert Ihres Fahrzeugs, vermeiden Ausfälle und erhöhen die Sicherheit Ihres Personals und der transportierten Waren. Das breite Angebot reicht von neuen und wiederaufbereiteten Teilen bis hin zu Wartungs-Kits und intelligenten Telematik-Lösungen. IVECO betreibt ein Netz von sechs Teilelagern und nutzt fortschrittliche Logistik, um 24/7-Lieferungen in ganz Europa zu gewährleisten.



**IVECO**  
**0080048326000**  
Assistance Non-Stop



**IVECO Assistance Non-Stop** ist 24 Stunden am Tag, 7 Tage die Woche in über 36 Europäischen Ländern erreichbar. Im Falle einer Panne sind wir telefonisch, über die IVECO Non-Stop App und das Telematiksystem an Bord für Sie da.

Die **IVECO Non-Stop App** kann auch verwendet werden, um im Voraus einen Servicetermin für Ihr Fahrzeug zu buchen, nicht nur in dringenden Fällen. Sie können das Zeitfenster und den Standort (aktuelle Position, Werkstätte oder eine bestimmte Adresse) auswählen und erhalten dann über die App eine Buchungsbestätigung.







## **IVECO** **CAPITAL**

**IVECO CAPITAL** ist die unternehmenseigene Finanzierungsgesellschaft für alle IVECO Nutzfahrzeuge. Sie bietet die komplette Palette an flexiblen Finanzierungs-, Leasing- und Mietlösungen an, die unkompliziert mit Zusatzdienstleistungen wie Full Service, Garantieverlängerung und Versicherungen kombiniert werden können. Gemeinsam mit Ihnen ermitteln wir die strategisch beste Finanzierungsoption für Ihren Fuhrpark ganz nach Ihren unternehmerischen Anforderungen und Bedürfnissen. So bleiben Sie finanziell unabhängig, schaffen Freiraum für weitere Investitionen und behalten Ihre Kosten jederzeit unter Kontrolle. Weitere Informationen erhalten Sie bei Ihrem IVECO-Händler oder unter: [iveco-capital@iccapital.com](mailto:iveco-capital@iccapital.com)

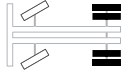
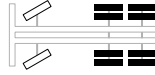

# Konfigurieren Sie Ihren IVECO X-WAY.











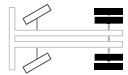
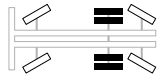
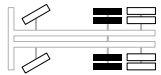
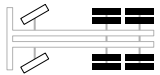

## SATTELZUGMASCHINE DIESEL

		4x2		6x4	
IVECO X-WAY					
Fahrerhaus	AS	-		-	
	AT		-		-
	AD		-		-
Motor / Getriebe	Cursor 9	-	-	-	-
	Cursor 11	Automatisiert / Schaltgetriebe	Automatisiert	Automatisiert / Schaltgetriebe	-
	Cursor 13	-	Automatisiert	-	Automatisiert
Fahrzeug-setup	ON	ON ON+ OFF	ON ON+	ON ON+ OFF	ON ON+
	ON+				
	OFF				
Hinterachse / Federung	SR	Mechanisch / Teilluftfederung / Vollluftfederung		Mechanisch/Teilluftfederung	
	HR				
Telematik-Box		Standardmäßig für alle Modelle			
Radstände (mm)		3.650 - 3.800		3.200 - 3.300	









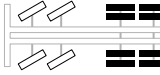
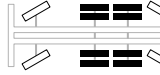
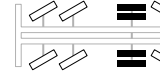

## SATTELZUGMASCHINE LNG / CNG

		4x2	
IVECO X-WAY Natural Gas			
Fahrerhaus	AS		
Motor / Getriebe	Cursor 13	Automatisiert	
Kraftstoffsystem und Reichweite	CNG	Bis zu 650 km	
	C-LNG	Bis zu 1.080 km	
	LNG	Bis zu 1.600 km	
Fahrzeug-setup	ON	ON ON+	
	ON+		
Hinterachse / Federung	SR	Teilluftfederung / Vollluftfederung	
Telematik-Box		Standardmäßig für alle Modelle	
Radstände (mm)		3.800	

### FAHRGESTELL

		4x2	6x2P	6x2P (NLA mit Zwillingbereifung)		6x4		
IVECO X-WAY								
Fahrerhaus	AS	-	-		-		-	
	AT			-		-		-
	AD			-		-		-
Motor / Getriebe	Cursor 9	Automatisiert / Allison	Automatisiert / Allison	-	Automatisiert	-	Automatisiert / Allison	-
	Cursor 11	Automatisiert / Schaltgetriebe	Automatisiert / Schaltgetriebe	Automatisiert	Automatisiert / Schaltgetriebe	Automatisiert	Automatisiert / Schaltgetriebe	-
	Cursor 13	-	-	Automatisiert	-	Automatisiert	-	Automatisiert
Fahrzeug- setup	ON							
	ON+	ON ON+ OFF	ON ON+		ON		ON ON+ OFF	ON ON+
	OFF							
Hinterachse / Federung	SR	Mechanisch / Teilluftfederung	Teilluftfederung / Vollluftfederung	Teilluftfederung		Mechanisch / Teilluftfederung		
	HR	Teilluftfederung / Vollluftfederung						
Radstände (mm)		3.800 – 6.700	3.120 – 6.050	3.800 – 6.050		3.200 – 5.100		

### FAHRGESTELL

		8x4 (2+2)	8x4 (1+3)	8x2x6 (2+2)			
IVECO X-WAY							
Fahrerhaus	AS	-		-		-	
	AT		-		-		-
	AD		-		-		-
Motor / Getriebe	Cursor 9	Automatisiert		Automatisiert	-	Automatisiert	-
	Cursor 11	Automatisiert / Schaltgetriebe		Automatisiert / Schaltgetriebe	-	Automatisiert / Schaltgetriebe	-
	Cursor 13	-	Automatisiert	-	Automatisiert	-	Automatisiert
Fahrzeug- setup	ON						
	ON+	ON ON+ OFF	ON ON+	ON ON+ OFF	ON ON+		ON
	OFF						
Hinterachse / Federung	SR	Mechanisch / Teilluftfederung	Teilluftfederung		Teilluftfederung		
	HR						
Radstände (mm)		4.250 – 5.820	3.200 – 5.100	4.500 – 6.050			



AUSGABE H222790IDE - 09/22

Die in dieser Broschüre enthaltenen Informationen und Bilder dienen lediglich als Beispiel. IVECO behält sich vor, jederzeit unangekündigt Änderungen vorzunehmen, die aufgrund baulicher und kommerzieller Erfordernisse zweckdienlich sind. Das hier dargestellte Angebot kann von Markt zu Markt (D / A / CH) abweichen.